

Brugsanvisning

Ansvarlig fabrikant: Stoneless ApS

Maskine: ATV-stensamler



Denne brugsanvisning er Stoneless' originale brugsanvisning for "ATV-stensamler" (herefter kaldet maskinen)

Formål

Formålet med denne brugsanvisning er at sikre korrekt brug og vedligeholdelse af maskinen. Brugsanvisningen er en generel brugsanvisning, med vægt på de sikkerhedsmæssige forhold, der relaterer til sammenbygningen.

For oplysninger vedrørende benzinmotoren, henvises til den respektive brugsanvisning.

Tilgængelighed

Brugsanvisningen kan altid tilgås online via Stoneless' hjemmeside: www.stoneless.dk/manual/ eller ved at scanne QR koden som kan findes toppen af maskinen, over benzinmotoren.



Kendskab

Det er arbejdsgiverens (maskinen ejers) forpligtelse at sikre, at alle der skal betjene eller vedligeholde maskinen, har læst brugsanvisningen.

Derudover har alle, der skal betjene eller vedligeholde maskinen, pligt til selv at søge informationer i brugsanvisningen.

Fabrikant

Firmanavn: Stoneless ApS

Adresse: Søgade 26 kld. 8600 Silkeborg

Betegnelse

Maskinens fulde betegnelse er: ATV-stensamler

Maskinskilt

Maskinskiltet er placeret forrest på maskinen til højre (under hydrauliktanken)

Installationsguide:

1- Kontrolboksen monteres et ønsket sted på det trækkende køretøj, med de medfølgende beslag.

På ATV'er anbefaler vi som vist på billedet, så man let kan nå joysticket med sin tommelfinger, imens man kører

Det er yderst vigtigt at kontrolboksen monteres således at det ikke går ud over kontrollen af det trækkende køretøj.



2- Cigarstikket indsættes i køretøjets cigar-plug (Minimum 8A)

OBS efter hvert brug skal dette cigarstik altid trækkes ud, så der ikke kan løbe strøm igennem.

3- Koblingsstikket monteres et sikkert sted bagerst på køretøjet.

VIGTIGT

Vær sikker på at ledningerne er trukket sikkert igennem køretøjet, så de ikke kan blive beskadiget eller varme under kørsel.



Justering af hydrauliktryk:

På pinolskruen som vist på billederne, kan trykket i hydrauliksystemet indstilles efter behov.

-Første gang man kører med stensamlere, anbefaler vi at have værktøj med til at kunne justere og tilpasse denne overtryksventil.



Ved at skrue pinolskruen længere indad, laves der mere tryk, og stensamlere bliver herved stærkere og kan håndtere større og tungere sten.

Ved at justere den udad, laves der mindre tryk, og benzinmotoren behøver herved ikke at køre med så mange omdrejninger.

(Vi anbefaler at tilpasse trykket således at motoren skal køre ved ca. 50% gas)

Formål og anvendelse

Maskinen spændes efter et trækkende køretøj som fx en ATV, UTV eller minitraktor. Maskinen må kun anvendes til indsamling af enkeltliggende sten på udendørs markarealer. Operatøren skal kun fokusere på at opsamle 1 sten ad gangen, så hver bevægelse af maskinen kontrolleres og tilpasses efter hver enkelt sten som opsamles.

Det er ikke tilladt at sænke skovlen og herved blot aktivere rotorarmen kontinuerligt, imens man kører fremad, da dette kan skabe uforudsigelige situationer, som Stoneless ikke kan stå inde for.

Operatørens placering

Under betjening skal operatøren af maskinen altid være placeret på førersædet af det trækkende køretøj, samt have fuld kontrol og udsyn over dette. Samtidigt skal operatøren sørge for at maskinen holder en sikkerhedsafstand på minimum 2 meter fra andre personer, når benzinmotoren er startet.

Generel beskrivelse

Maskinen består af:
Stensamler + joystick betjening











Fastklemte sten

Skulle der opstå situationer hvor sten eller andet materiale sætter sig fast i maskinen, på en sådan måde, at det skal fjernes manuelt, skal man sikre sig, at benzinmotoren altid er slukket, før man begynder at rode/pille ved maskinen eller fjerne legemet.

Støj

Støjniveauet omkring maskinen overstiger 80 dB.

Advarsler / Sikkerhedsforskrifter

-  Sørg altid for at det trækkende køretøj er egnet til at trække stensamleren, og at køretøjets brugervejledning er læst og forstået til fulde inden sammenkobling
-  Operatøren af stensamleren må kun betjene maskinen efter korrekt montering af kontrolboksen på det trækkende køretøj
-  Når benzinmotoren er startet, skal operatøren altid sørge for at maskinens bevægelige dele holder en sikkerhedsafstand på minimum **2 meter** fra andre personer og operatøren selv
-  Bliver det nødvendigt at fjerne fastklemte sten eller andre emner manuelt fra stensamleren, skal benzinmotoren altid være slukket
-  Andre situationer, hvor det er nødvendigt at pille ved maskinen, skal motoren også altid være slukket
-  Ved kørsel på en hældning på mere end 10 grader, er det strengt forbudt at betjene maskinen
-  Maskinen må aldrig trækkes med en fart på over 25 km/t
-  Last aldrig stensamleren med mere end 500 kg, udover maskinens egen egenvægt
-  Ved af- og sammenkobling, brug herved altid en donkraft ved at løfte trækstangen nedefra
-  Sørg altid for at kugletrækket på maskinen er klikket rigtigt sammen med det trækkende køretøj
-  Læs også sikkerhedsforskrifter og advarsler, som er angivet i benzinmotorens brugervejledning

Dimensioner og vægt:

Køreklar vægt: 420kg

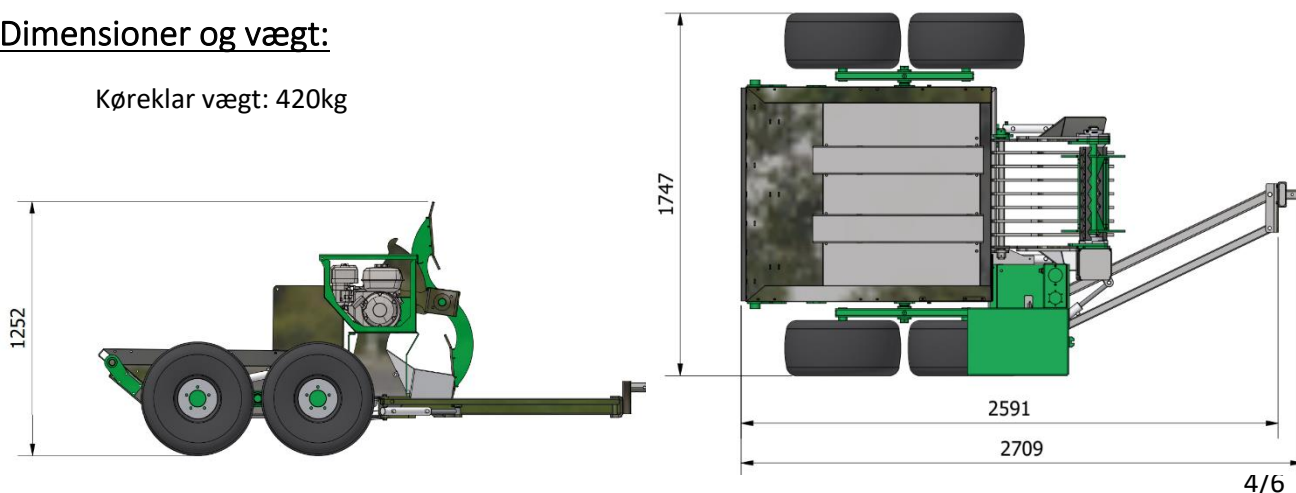

Service og vedligehold

 **Husk!** Benzinmotoren skal altid være slukket ved service

- Service og vedligehold af benzinmotoren (Læs herved respektive brugervejledning) 
- Bolte, møtrikker og splitter gennemgås jævnligt (**Efterspænd hvis nødvendigt**)
- Hydraulikslanger og elektriske ledninger gennemgås jævnligt (**Tilret eller udskift, hvis nødvendigt**)
- Hydraulikoliestand tjekkes før hvert brug, skueglas skal være minimum 2/3 fyldt (**Olietype HVL P 46**)
- Anbefalet lufttryk i dæk (**1 bar**)

Smørerguide:

Boogieophæng smørres i hver side efter hvert **10.** driftstime



Disse 5 hydraulikcylindere smøres efter hver **30.** driftstime

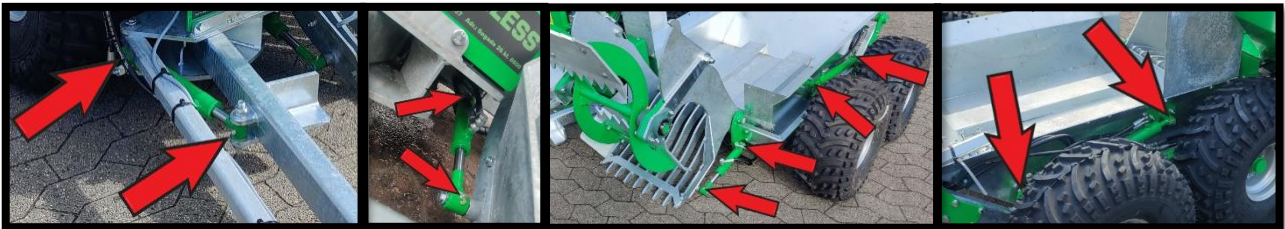

Disse 4 lejer smøres efter hvert 100 driftstime

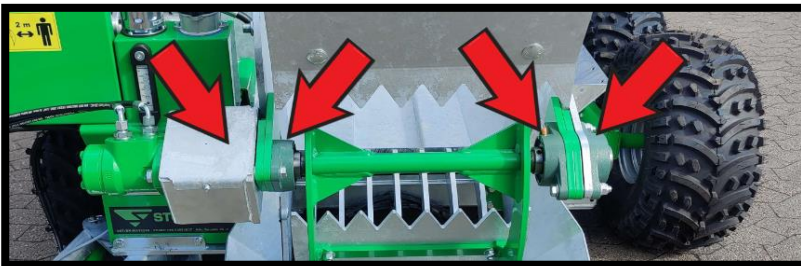

Funktionsbeskrivelse

⚠ Husk! Operatøren skal altid placere sig på førersædet af det trækkende køretøj, når maskinen betjenes

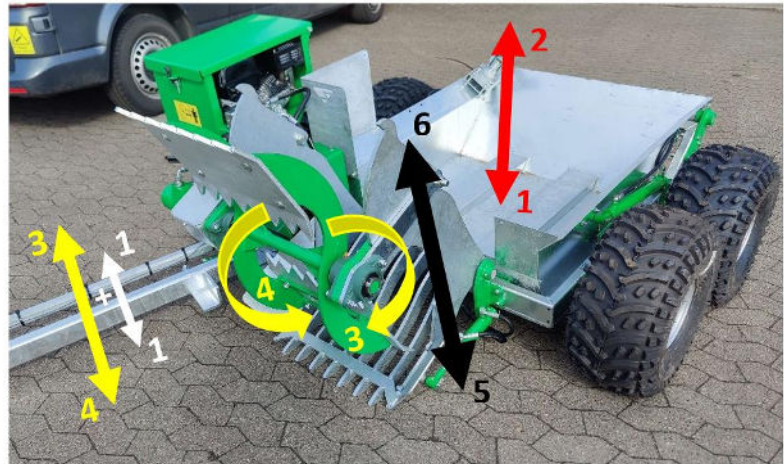

- Hæv og sænk lad: 2 – 1
- Roter fangarm: 4 – 3
- Hæv og sænk skovl: 6 – 5
- Juster sideforskydning: (1+4) – (1+3)

- Hvis funktionerne ikke matcher som angivet på illustrationen ovenfor, skal du kontakte Stoneless

Ledningsføring

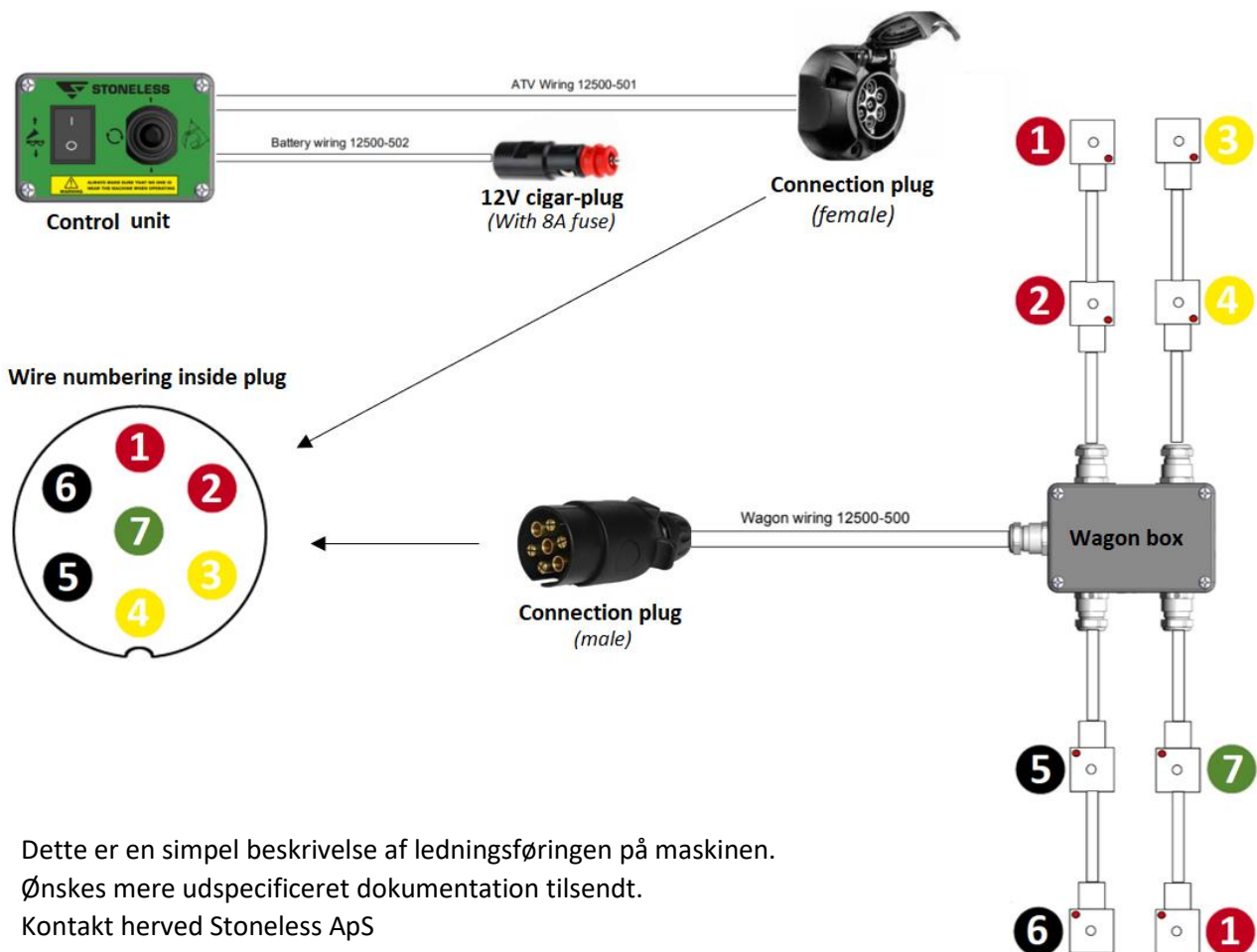

Dette er en simpel beskrivelse af ledningsføringen på maskinen.
 Ønskes mere udspecificeret dokumentation tilsendt.
 Kontakt herved Stoneless ApS

Hydraulikdiagram

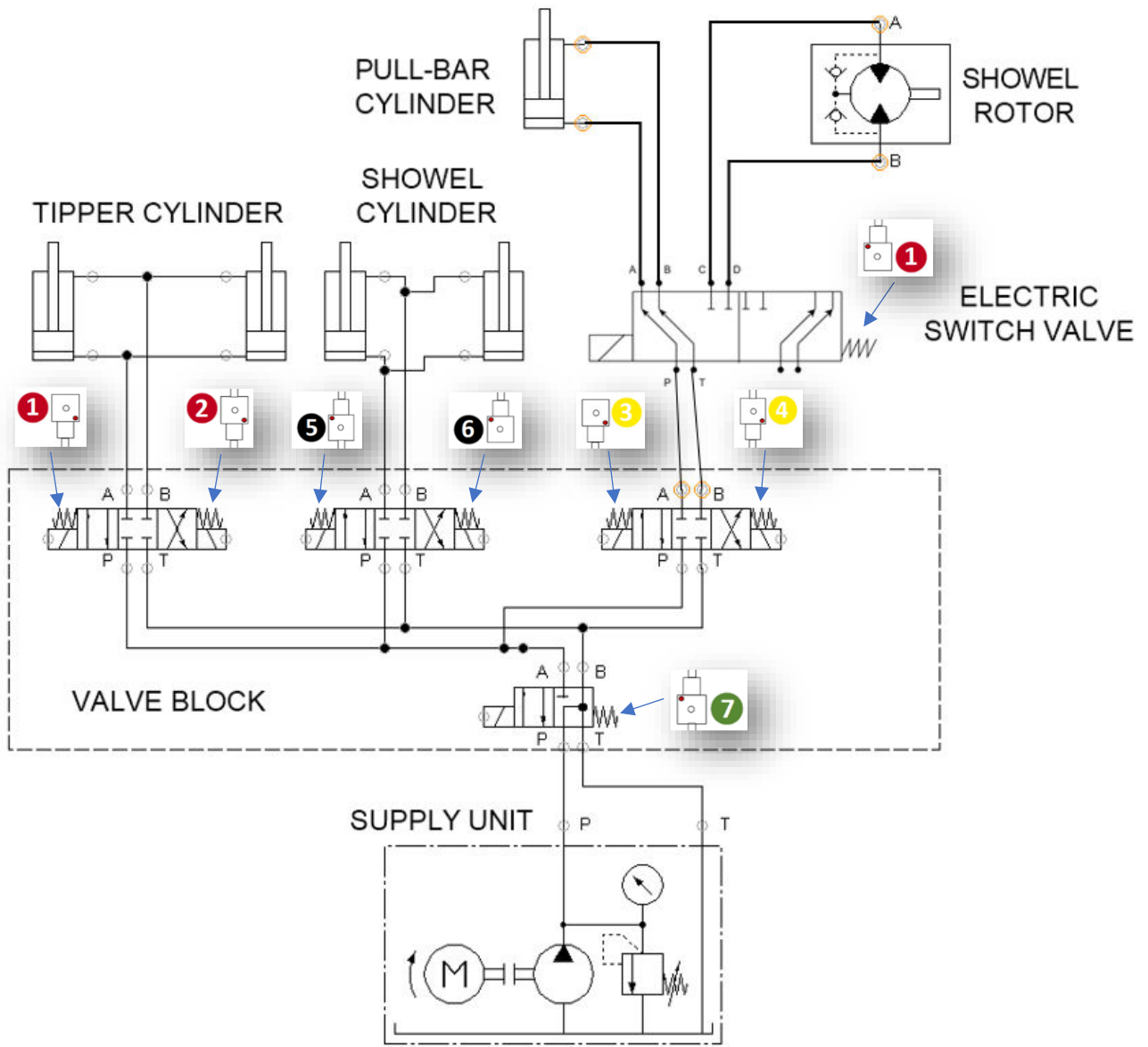

Ophør af brug

Maskinen afmonteres og sorteres i kategorier, som krævet i gældende miljøkrav. Produktet er underlagt direktiv 2012/19/EU om affald af elektrisk og elektronisk udstyr (WEEE).

Produktet må ikke bortskaffes sammen med usorteret husholdningsaffald. Benyt de lokale WEEE-indsamlingssteder til bortskaffelse af dette produkt, og sørg for at alle relevante bestemmelser overholdes.



Overensstemmelseserklæring

Stoneless' ATV Stensamler

Type: ATV-STENSAMPLER

som er omfattet af denne erklæring, er i overensstemmelse med

2006/42/EF (Maskindirektivet)

(Dansk bekendtgørelse nr. 693 af 17. september 2018, med senere ændringer)

Søgade 26 kl., 8600 Silkeborg

.....
Søren Vestergaard Kristensen
Indehaver

Stoneless ApS

CVR.: DK40613218

Tef.: +45 53571837

www.stoneless.dk